



МЕБЕЛЬНАЯ КОМПАНИЯ

Код производителя указан на упаковке в соответствии с буквой:

А - ООО «МК БТС», г. Пенза, ул. Рябова, стр.9, помещ.10, литера А

## Инструкция по сборке и эксплуатации мебели Набор мебели для спальни «Белла» Кровать КР-11

Габаритные размеры

Ширина (мм): 1550

Высота (мм): 750

Глубина (мм): 2032

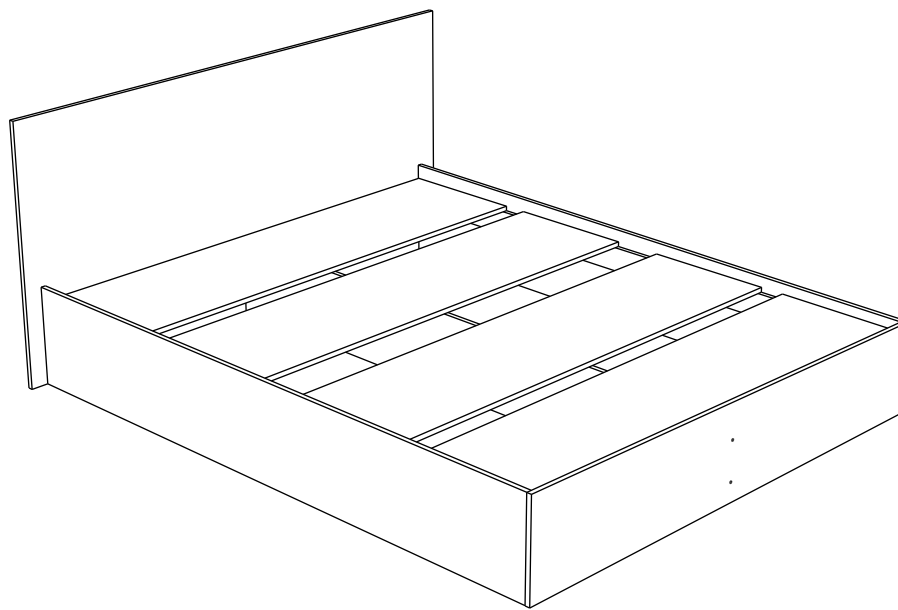

### ОБЩИЕ ТЕХНИЧЕСКИЕ УКАЗАНИЯ

Настоятельно рекомендуем перед началом сборки внимательно ознакомиться с данной инструкцией, проверить наличие всех деталей и фурнитуры согласно комплекточным ведомостям, убедиться в их качестве (отсутствие царапин, сколов, вмятин и т.д.) т.к. претензии по количеству комплектующих и качеству изделия после сборки не принимаются.

Сборку советуем производить вдвоём на ровной поверхности, в качестве подкладочного материала рекомендуем использовать гофрокартон от упаковок.

Производитель оставляет за собой право вносить изменения, не нарушающие внешнего вида и габаритных размеров изделия (замена крепёжной фурнитуры, ножек, ручек и т. д. на аналоги).

### Правила эксплуатации

Для длительного сохранения эксплуатационных и эстетических качеств мебели необходимо соблюдать следующие правила по уходу за мебелью во время ее эксплуатации:

- эксплуатировать мебель в сухом, проветриваемом помещении с температурой воздуха от +10 С до +40 С и влажностью воздуха не более 70%;
- в процессе эксплуатации мебели возможно ослабление крепёжной фурнитуры - необходимо ее поправлять;
- при эксплуатации изделий имеющие декоративные решения в виде стекла или зеркал необходимо помнить, что эксплуатация стекла и зеркал с трещиной сопряжено с риском получения травм. Следует немедленно заменить стекло/зеркало при появлении трещин;
- не допускать скопления влаги на поверхностях изделия во избежание набухания щитов и отклейки кромок;
- беречь поверхности от механических повреждений, не допускать повреждения защитного слоя УФ-печати и воздействия высоких температур;
- протирать изделия влажной мягкой тканью (на УФ-печати применять микрофибру для зеркал), также возможно мыть с легким мыльным раствором с последующей протиркой насухо. **Запрещено** применение абразивных порошков и жестких металлических щеток.
- **Запрещено** использование агрессивных средств очистки, таких как растворители, бензин, обезжиривающие средства, содержащие кислоты, спирты и соли, моющие средства типа «Мистер Мускул», «Fairgy» и т.д.





### Гарантийные обязательства

- Изготовитель гарантирует соответствие мебели требованиям ГОСТ 16371-2014, ТР ТС 025/2012 при соблюдении условий транспортировки, хранения, сборки (для мебели, поставляемой в разобранном виде), эксплуатации.
- Срок службы изделия - 5 лет (при соблюдении условий эксплуатации мебели).
- Гарантийный срок эксплуатации мебели - 24 месяца.

	<b>Набор мебели для спальни «Белла» Кровать КР-11</b>	 МЕБЕЛЬНАЯ КОМПАНИЯ
		Срок службы изделия - 5 лет Срок гарантии - 24 месяца
Соответствует требованиям ТР ТС 025/2012	Производитель в соответствии с буквой А - ООО «МК БТС», г. Пенза, ул. Рябова, стр. 9, помещ. 10, литера А	
Дата изготовления _____		

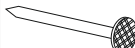
## Комплектовочная ведомость

Поз.	Наименование	Длина	Ширина	Кол-во
3	Царга	2000	320	2
4	Царга	2000	256	1
7	Планка	1900	60	2
5	Проложка	1400	420	2
5а	Проложка	1400	420	2
1	Щиток головної	750	1550	1
2	Щиток ножной	320	1434	1

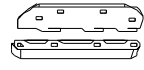
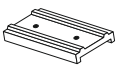
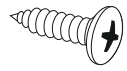
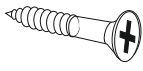
Гвоздь 2x20  40 шт.	Евровинт 6x50  8 шт.	Евроключ  1 шт.
Заглушка для евровинта  8 шт.	Навес для царг  2 шт.	Подпятник  14 шт.
Шуруп 4x16  16 шт.	Шуруп 4x25  16 шт.	



Проложки в комплект не входят

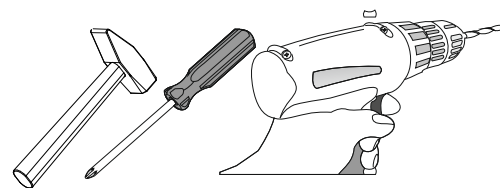

Необходимый инструмент для сборки  
Рекомендуем сборку производить вдвоем.  
Качество мебели зависит от качества сборки.  
Рекомендуем доверить сборку специалистам.

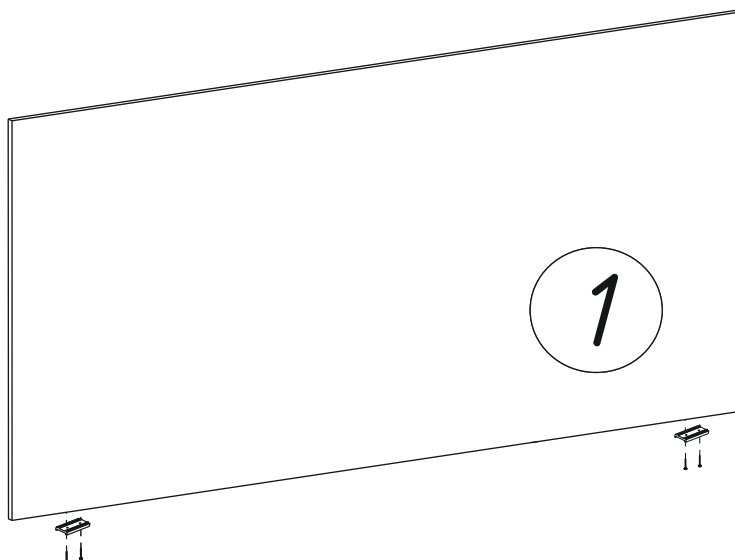
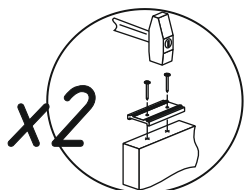
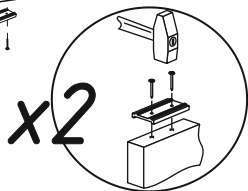
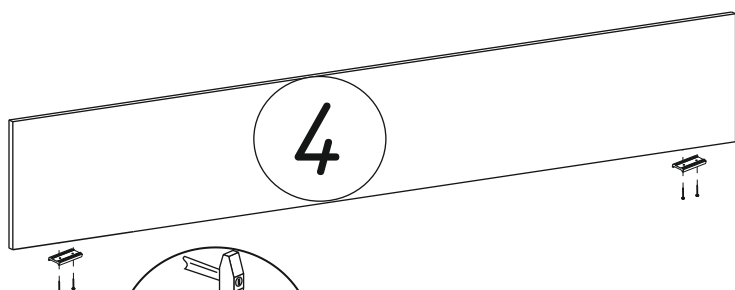
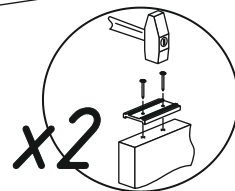
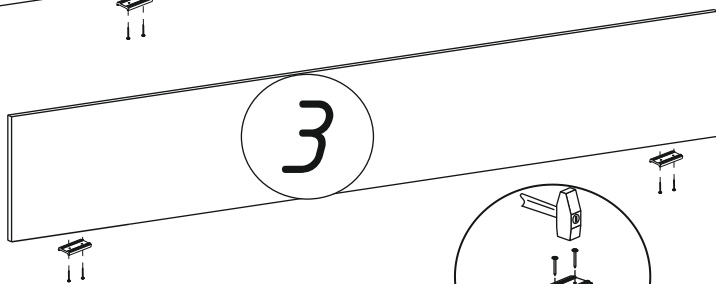
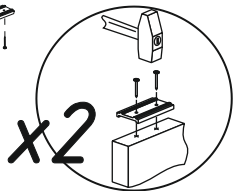
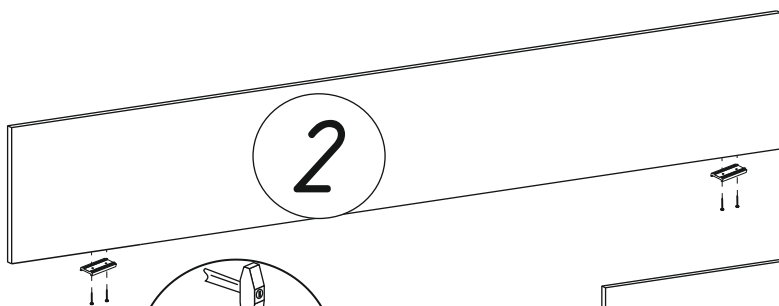

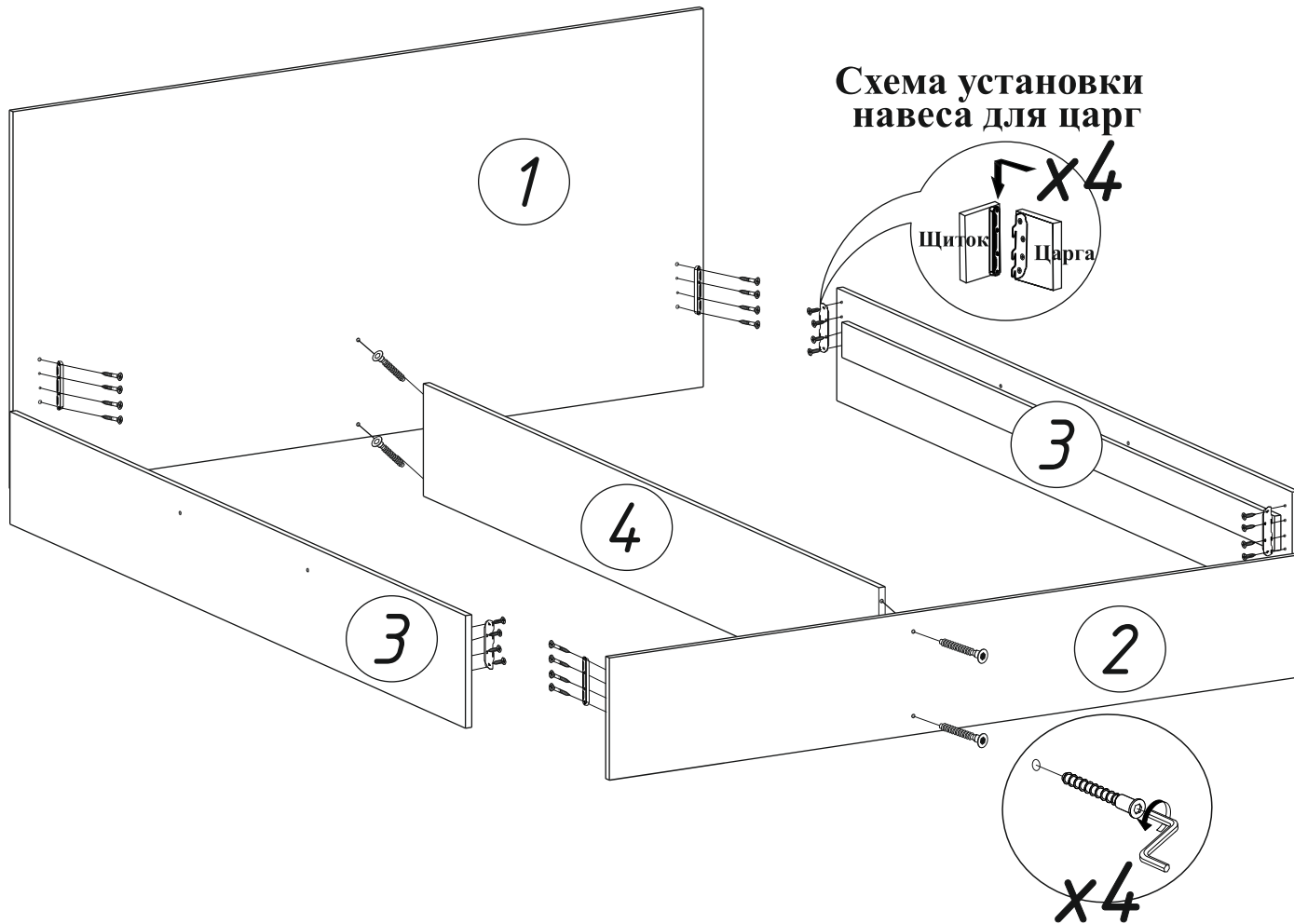

**Схема установки навеса для царг**

Для обеспечения более жесткой конструкции рекомендуем закрепить проложки к царгам при помощи евровинтов, для этого в царгах на внутренней стороне сделаны наметки.

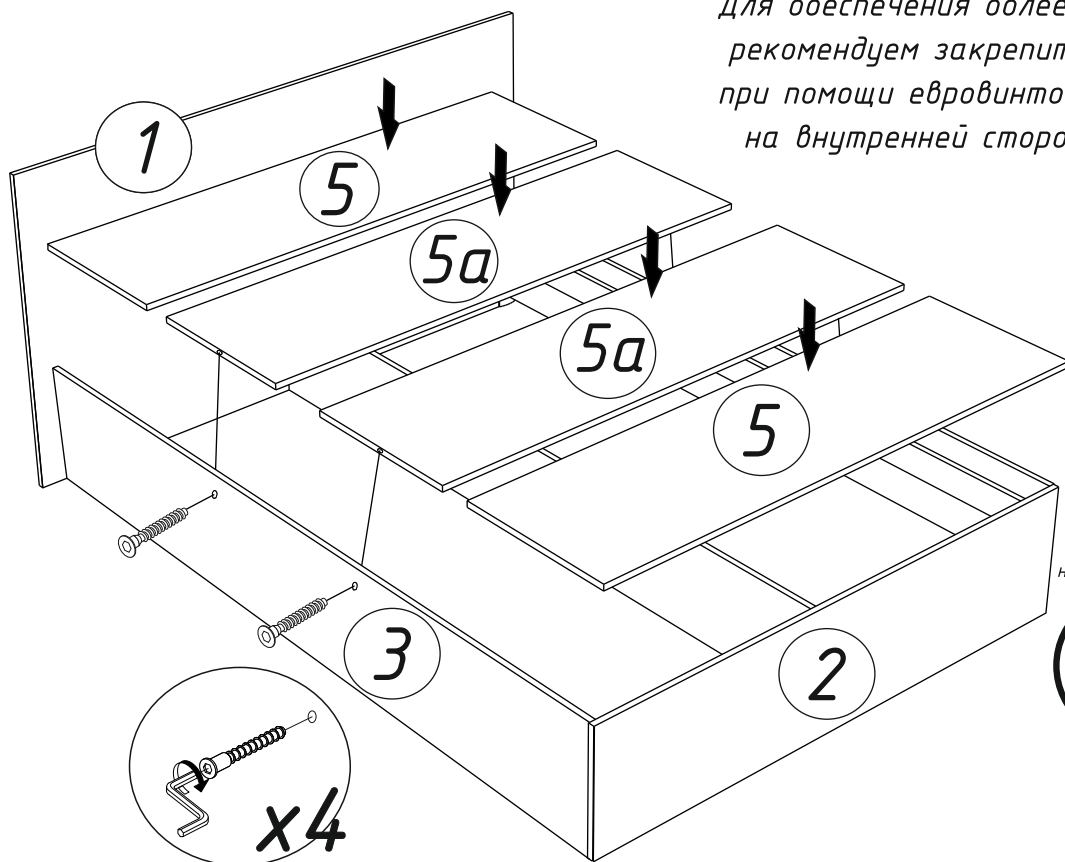

**ВНИМАНИЕ!!!**

Не вставляйте на открытые ящики! Не тяните за открытые створки!



Рекомендуем закрепить мебель к стене или к другой мебели. При помощи уголка под шуруп или межсекционной стяжки.

*Уважаемый покупатель!*

*Выражаем Вам искреннюю благодарность за выбор нашей мебели!*